

# XRF-RD

Mottagare med två kanaler för XRF-trådlösa överföringssystem

## Översättning av originalskötselansvisningen

**Avsedd användning: Övervakning av klämlister och omkopplare på industridörrar och -grindar**

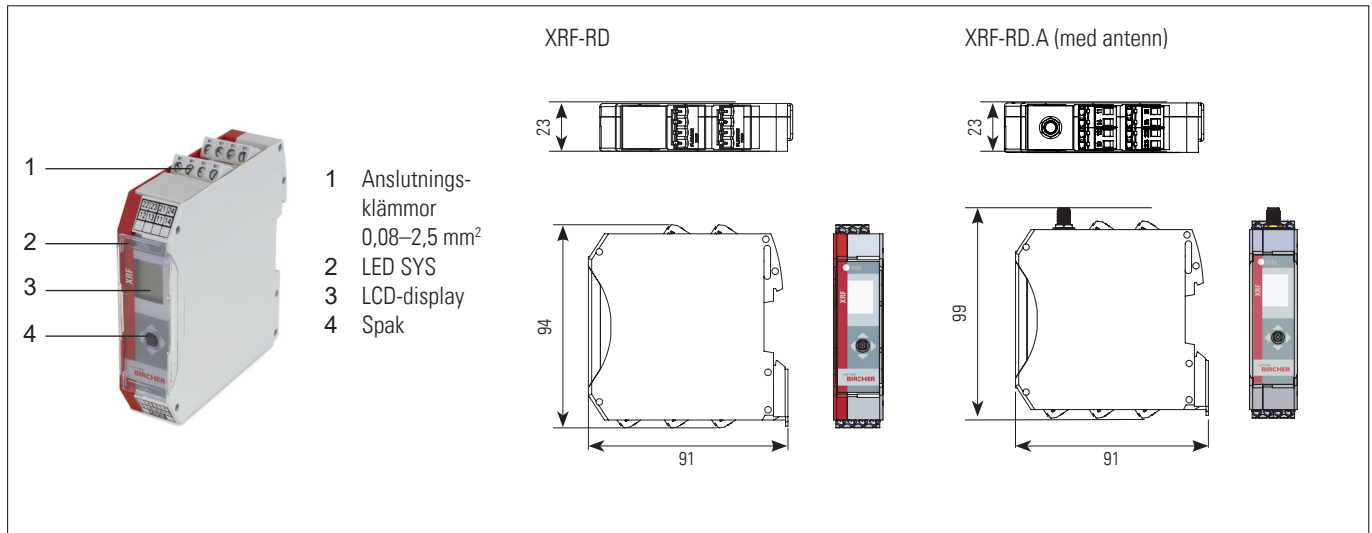

## 1 Säkerhetsföreskrifter

- Läs denna skötselansvisning noggrant innan du tar enheten i drift och behåll den för senare bruk.
- Använd inte denna produkt på annat sätt än för den specifika applikationen.
- Endast utbildad och kvalificerad personal får installera och initiera enheten.
- Endast auktoriserad fabrikspersonal får utföra ändringar av maskinvara/programvara eller reparera produkten.
- Om de här säkerhetsföreskrifterna ignoreras kan det leda till skador på signalgivarna eller föremål, allvarliga personskador eller dödsfall.
- Det är utrustningens tillverkare som ansvarar för att utföra en riskbedömning och installera systemet i enlighet med tillämpliga lokala, nationella och internationella lagar och säkerhetsföreskrifter, koder och lagar samt maskindirektivet 2006/42/EG, om tillämpligt.
- Tänk alltid på hela applikationens säkerhetsfunktion, inte bara på en viss del av systemet.
- Installatören ansvarar för att testa systemet för att säkerställa att det uppfyller alla gällande säkerhetsstandarder.
- Säkerhetsanordningar som klassificeras som kategori 2 enligt SS-EN ISO 13849-1 ska testas regelbundet – minst en gång per cykel.

- Om säkerhetsanordningen inte begärs operativt minst en gång per år, måste den kontrolleras manuellt av operatören minst en gång per år.
- När elektriska komponenter är i drift – t.ex. vid kortslutning, kan het och joniserad gas avges; skyddskåpor får inte avlägsnas!
- Signalgivaren får endast manövreras från ett lågspänningssystem (SELV) med säker elektrisk isolering enligt SS-EN 61558. Ledningarna måste skyddas mot mekaniska skador.
- Kontrollera spänningsinformationen på omkopplarens etikett.
- Fäst särskild uppmärksamhet vid gällande lokala elsäkerhetsföreskrifter.
- Kontrollera att apparaten/anläggningen inte kan tillkopplas.
- Kontrollera att strömförsörjningen har kopplats från.
- Placera ett hölje över apparaten för att skydda den mot föroreningar eller aggressiva miljöer.
- Koppla bort enheten från elnätet om fel inträffar.
- Väl inuti enheten måste man se till att skyddet/skyddstättningen sluter tätt för att uppnå det angivna skyddet.

## 2 Vanliga tillämpningar

**Sändare Tx1 (ingång 1) motsvarar mottagarutgång 1**

**Sändare Tx2 (ingång 2) motsvarar mottagarutgång 2**



Bild 1.a

Max. 14 sändare i denna konfiguration

**Sändaringång 1 motsvarar mottagarutgång 1**

**Sändaringång 2 motsvarar mottagarutgång 2**

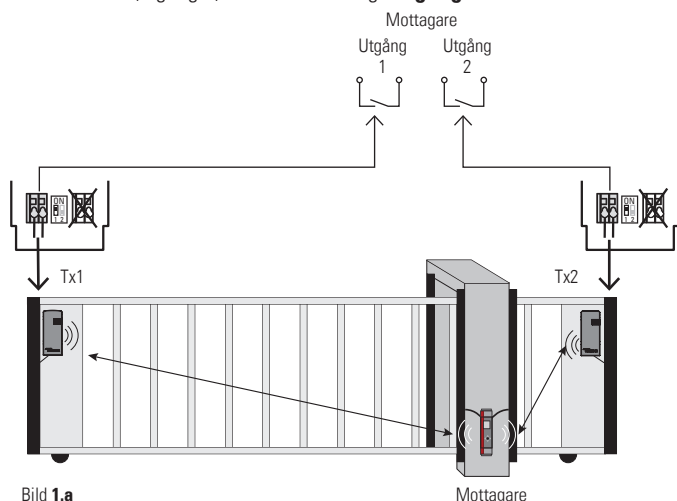

Bild 1.b

Max. 7 sändare i denna konfiguration

### 3 Installation

Enligt tillämpningen, t.ex. bild 1.a eller 1.b

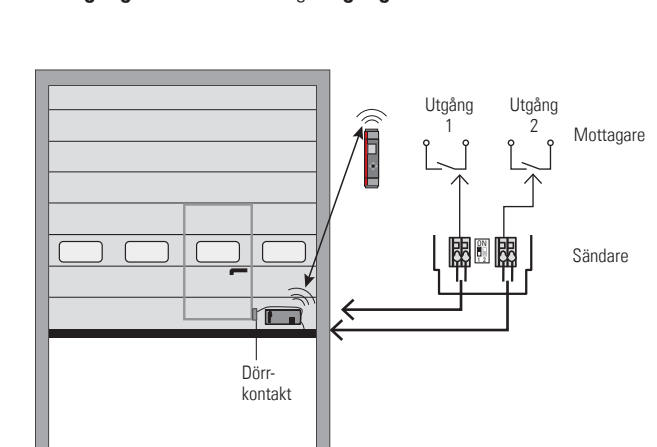
### 4 Kabeldragning

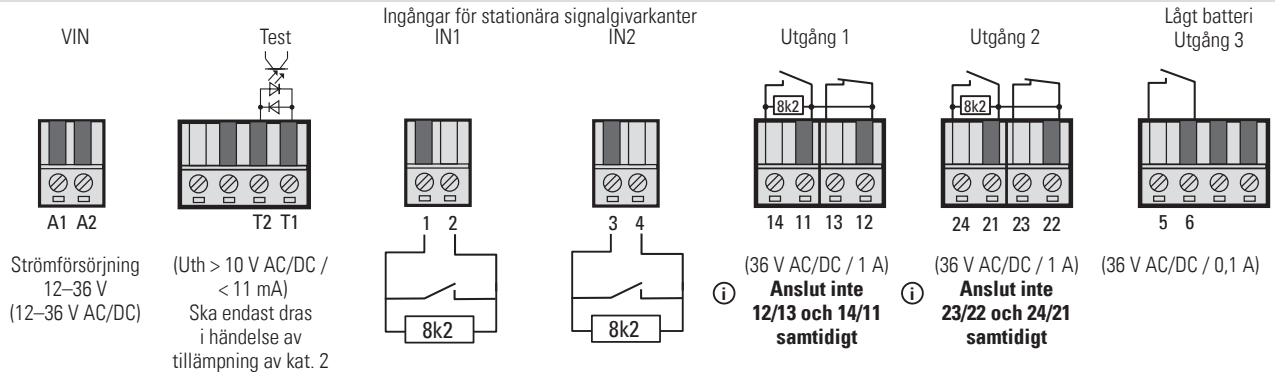

**Observera:** När man använder NC-ingångarna (13/12, 23/22), i en tillämpning av kat. 3, måste ledningar med kontrollen installeras permanent och skyddas mot externa skador i enlighet med SS-EN ISO 13849-2 tab.D.4, annars gäller tillämpning av kat. 2 och en testsignal krävs

### 5 Konfiguration

#### Konfigurationsläge

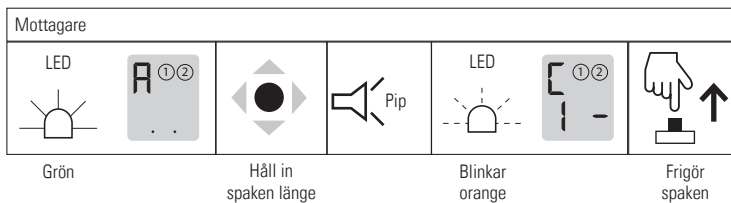

(se även sändarens manual)

#### 5.1.a Parkoppling, använd de första ingångarna hos olika sändare

Se bild 1.a

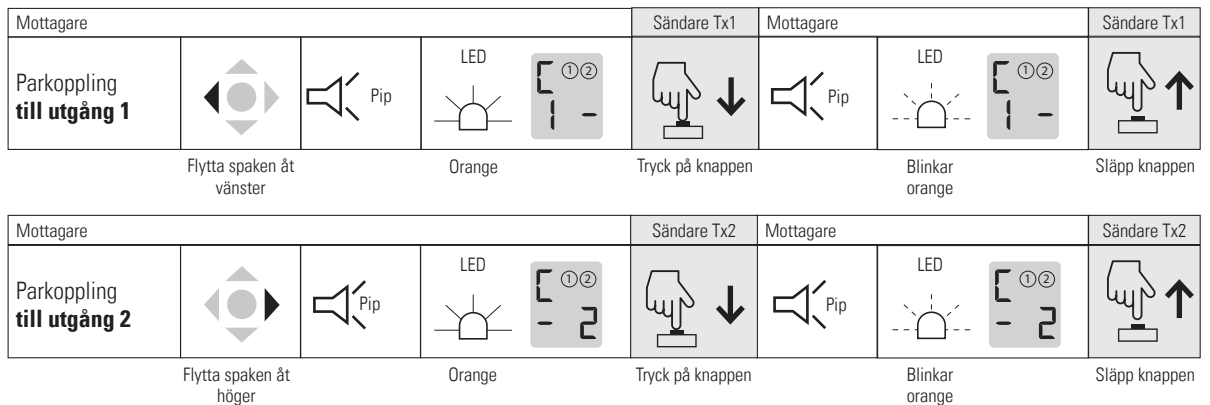

#### 5.1.b Parkoppling, använd båda ingångarna på sändaren

Se bild 1.b

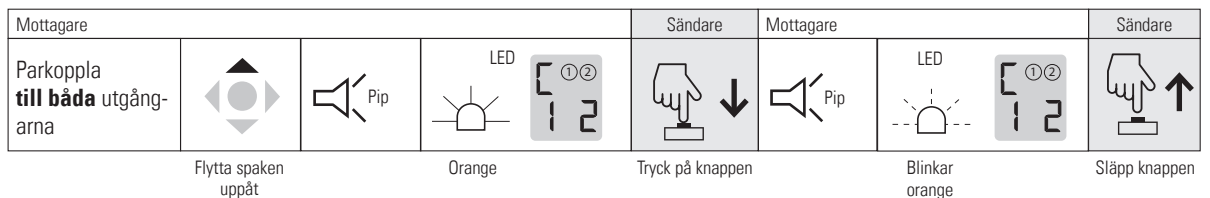

#### 5.2 Bircher-signalindikator (BSI) Se extrabladet för ytterligare detaljer

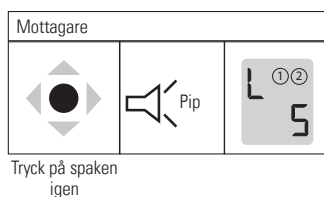

Summer + LED blinkar grön nivå på Bircher-signalindikatorn

#### 5.3 Konfigurera ingångar för stationära signalgivare

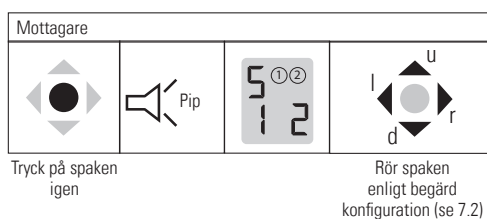

## 5.4 Konfigurera testgång

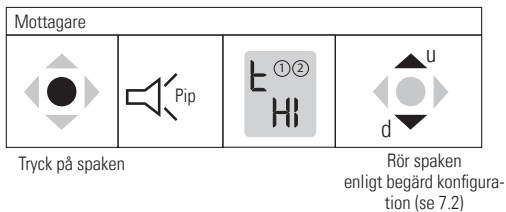

### Lämna konfigurationsläget (alltid möjligt)

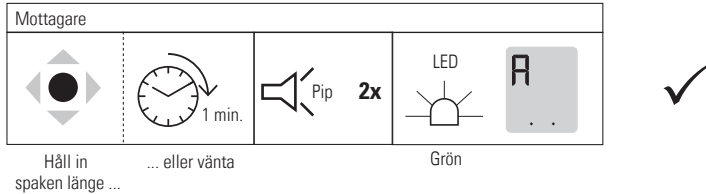

### Rensa parkopplingar

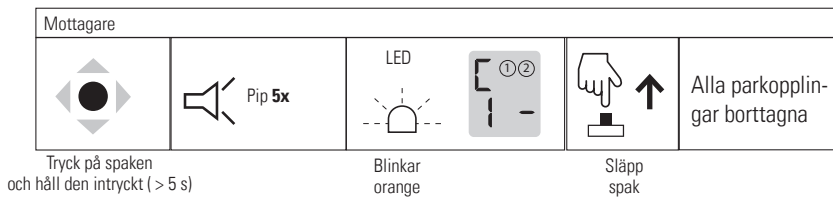

## 6 Systemtest, obligatoriskt efter varje installationsprocedur!



Stoppas dörren/grinden när känslkroppen aktiveras?

## 7 Mottagare

### 7.1 Status-LED, LCD, utgångar

	LED SYS	Display	Utgång 1 14–11	Utgång 1 13–12	Utgång 2 24–21	Utgång 2 23–22	Utgång 3 5–6	Summer
Ingen strömförsörjning	–	–	STÄNGD	öppen	STÄNGD	öppen	öppen	
Uppstart	röd	0 20	STÄNGD	öppen	STÄNGD	öppen	öppen	slutar med 4x pip
System redo, ingen signalgivare tryckt ) båda punkterna blinkar	grön	A	8k2	stängd	8k2	STÄNGD	öppen	
Signalgivare 1 intryckt (huvudstängningskant)	orange	P	STÄNGD	öppen	8k2	STÄNGD	öppen	
Signalgivare 2 intryckt (sidostängningskant)	orange	P	8k2	STÄNGD	STÄNGD	öppen	öppen	
Stationär signalgivare 1 tryckt (utgång 1)	orange	P S	STÄNGD	öppen	8k2	STÄNGD	öppen	
Stationär signalgivare 2 tryckt (utgång 2)	orange	P S	8k2	STÄNGD	STÄNGD	öppen	öppen	
Gängdörr öppen (XRF-TW på kanal 2)	orange	P	8k2	STÄNGD	STÄNGD	öppen	öppen	
Konfiguration: a) parkoppling; b) BSI, c) stationära kanter, d) testgång	orange blinkande	C L S E a b c d	STÄNGD	öppen	STÄNGD	öppen	öppen	vid åtgärd
Konfigurationsläge, minne fullt	orange blinkande	FUL	STÄNGD	öppen	STÄNGD	öppen	öppen	10x
Låg batterinivå	grön blinkande	A BLO	8k2	STÄNGD	8k2	STÄNGD	STÄNGD	3 ggr varje min.
Testgång aktiv ) 1:a punkten stabil, 2:a punkten blinkar	grön	A	STÄNGD	öppen	STÄNGD	öppen	öppen	
Fel								
a) Tx saknas	1x	E	STÄNGD	öppen	STÄNGD	öppen	öppen	(se 8.2)
b) trasig kabel mellan säkerhetslist och ingång, motstånd utanför området	2x	E rF						rött blin- kande
c) batteri slut	3x	E SYS						
d) systemfel	30 s	E OUT						

## 7.2 Menystruktur

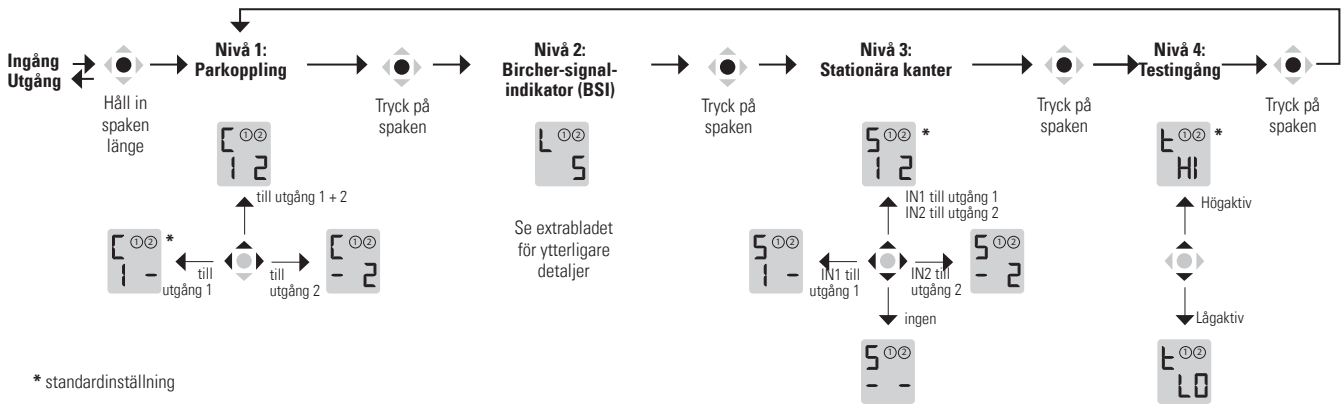

## 8 Felsökning

### 8.1 Varningsindikator för låg batterispänning

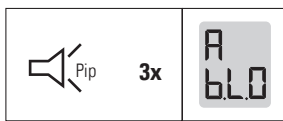

För att se vilken sändare som har låg batterispänning: Tryck på varje list.

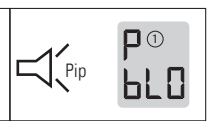

### 8.2 Fel (se 7.1)

För att ta reda på vilken sändare som orsakar felindikeringen:

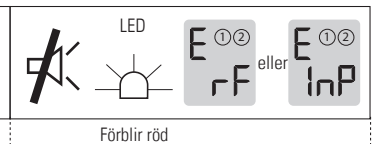
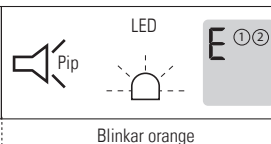
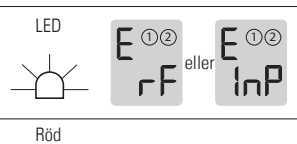

## 9 Tekniska data

Mottagare	
Försörjningsspänning	12–36 V DC 12–36 V AC, 48–62 Hz
Effektförbrukning	max. 1,0 W
Säkerhetsutgångar (2 x 2 reläer)	max. 36 V AC/DC; 1 A (NC med 1 A-säkring)
Utgång batteri lågt (SSR)	max. 36 V AC/DC; 0,1 A
Ingång stat. signalgivare	Signalgivare med resistor på 8,2 kOhm
Testgång	max. 36 V DC; 36 V AC, 48–62 Hz max. 11 mA Uth > 10 V AC/DC
Antennanslutning (valfritt)	SMA (f)
Antal signalgivare som stöds	max. 14 (inklusive stationära signalgivare)
Montering	DIN-skena
Kapslingsklass IEC 60529	IP20

System	
Reaktionstid	Vanligtvis 15 ms
Område	60 m (vid optimala förhållanden)
Enligt SS-EN ISO 13849-1	PLd för tillämpningar av kat. 3 + testgång för tillämpningar av kat. 2
Driftstemperatur	-20 °C till +60 °C

## 10 EU-försäkran om överensstämmelse



## 11 WEEE



Apparater med den här symbolen måste behandlas separat vid avfallshanteringen. Detta måste ske i enlighet med gällande lagar i respektive land avseende miljövänlig avfallshandling, behandling och återvinning av elektriska och elektroniska produkter.

## 12 Kontakt

BBC Bircher Smart Access, BBC Bircher AG, Wiesengasse 20, CH-8222 Beringen, www.bircher.com